

PAKKAUKSEN PURKAMINEN JA TARKASTUS

Vastaan otettuasi lähetyksen. Tarkista ennen pakkausmateriaalin hävitystä että:

Että lähetyksessä olevat tuotteet löytyvät ehjinä pakkauksesta.

Jos jotain puuttuu tai on vahingoittunut kuljetuksessa, ota yhteyttä jälleenmyyjään heti.

Vakiovarusteet

ERÄ	MÄÄRÄ
Dual Band Antenni	1
AC Adapter	1
Li-ion akku	1
Vyöklipsi	1
Kantohihna	1
SP.&MIC.	1
Käyttöohje	1

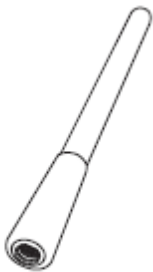

Antenna



SP.&MIC.



AC Adapter

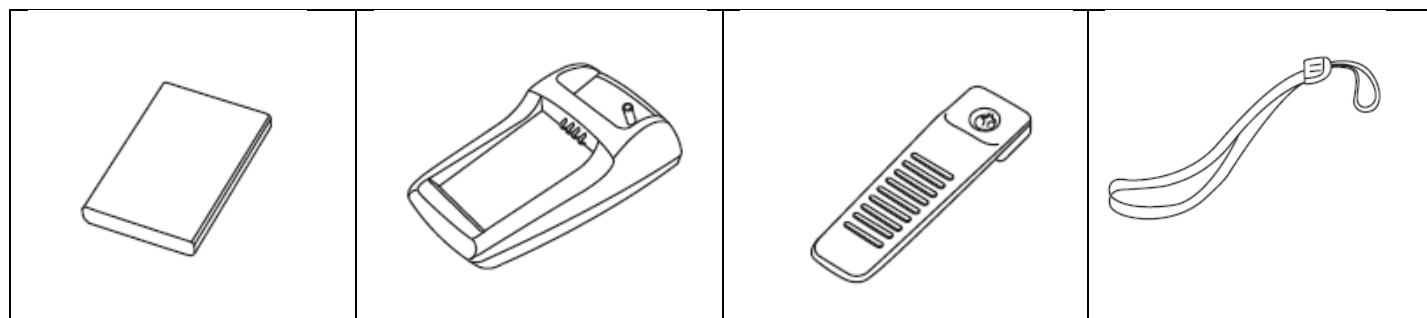

Li-ion akku

Drop. latausasema

Vyöklipsi

Käsihihna

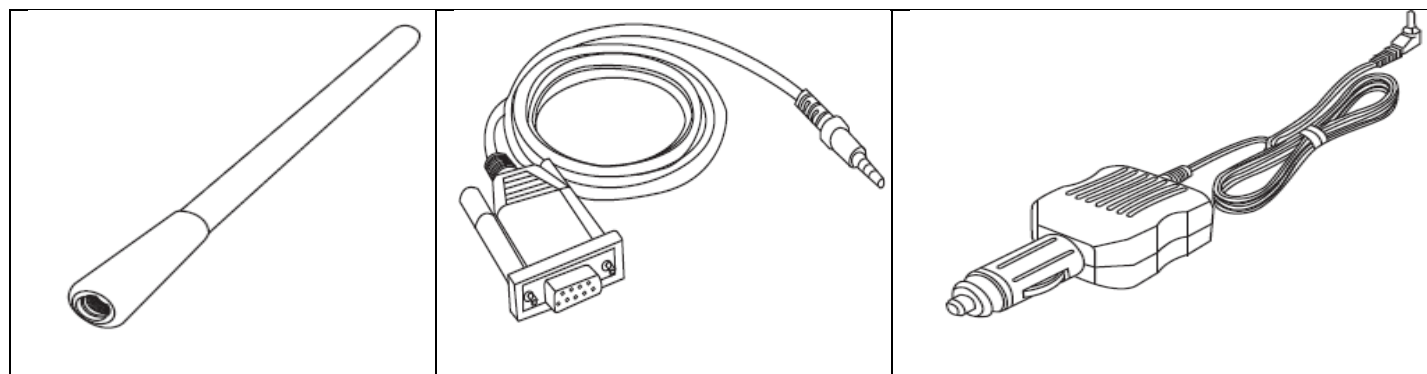

VHF/UHF Antenni

Data kaapeli

Tupakansytytin sovitin

Lisävarusteiden asennus

ANTENNIN ASENNUS

Mukana tuleva antenni takaa hyvän tuloksen lähetin/vastaanottimen koko taajuusalueella. Kuitenkin jos halutaan parempaa tulosta voidaan radioon liittää tehokkaampi VHF/UHF alueelle tarkoitettu antenni tai mahdollisesti ulkoinen antenni.

Mukana tulevan antennin asentamisessa tulee välttää liiallista voiman käyttöä sekä suorittaa kiinnekieräminen antenni tyviosasta. (katso PIC 1)

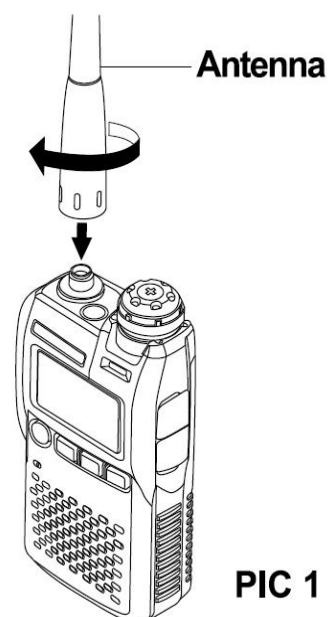

Huomautus:

Älä käytä ilman antennia.

Kun asennat antennin radioon, suorita se kiertämällä antennia tyviosasta.

Kun käytetään ulkoista antennia varmista että antennin SVR arvot 1,5:1 tai pienempi.

BELT CLIP ASENNUS

Asenna tarvittaessa vyöklipsi kuvassa näkyvään paikkaan. akun takana (Katso PIC 2)

Huomautus:

Älä käytä liima, kiinnittää ruuvilla vyöpidike.

Muussa tapauksessa, akryylihapo

sekä liima voi vahingoittaa akun pintaa.

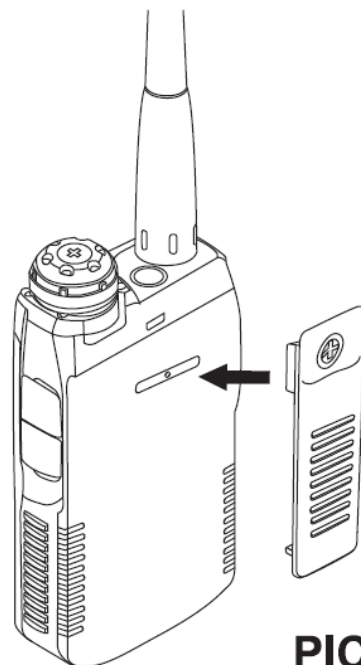

PIC 2

SP. & MIC ASENNUS

Aseta kuuloke/mikrofoni pistokkeeseen.

SP. Ja MIC. lähetys painike, (katso PIC 3)

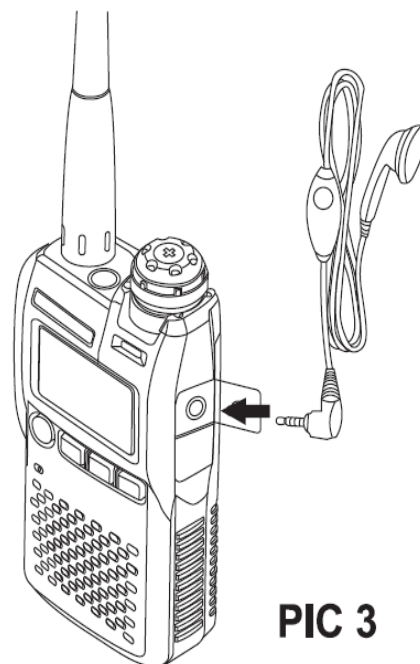

PIC 3

AKUN ASENNUS

Akku on tehokas Li-ion akku joka tarjoaa korkean kapasiteetin ja erittäin kompaktin paketin. Normaalisissa käytössä, akku kestää noin 400 latausta, jonka jälkeen käyttöaika voi lyhentyä. Vaihda silloin vanha akku uuteen.

Akun asennus on helppoa ja nopeaa:

1. Avaa kotelo kanteen lukitus ja liuta kansi pois .
2. Asenna uusi akku paristokoteloon.

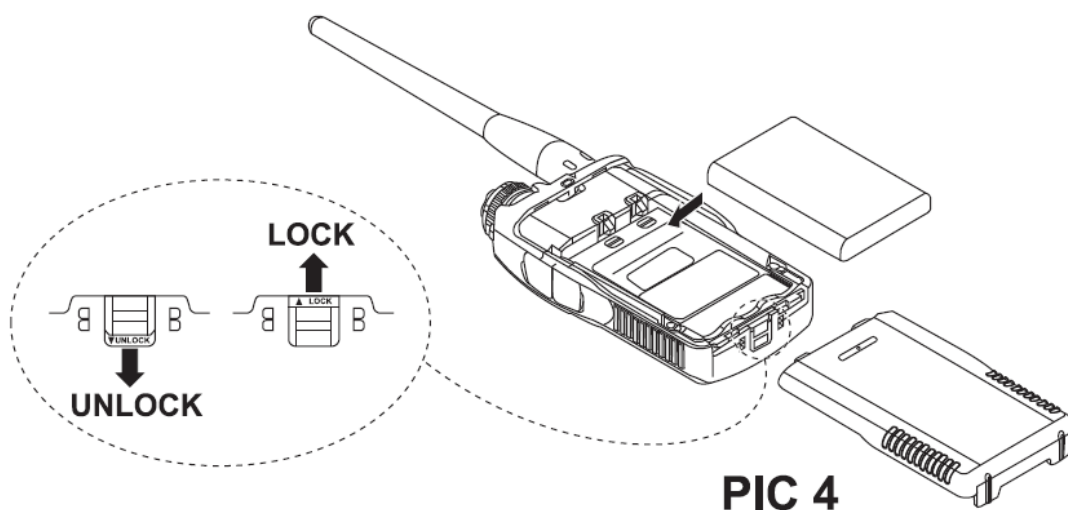

3. Sulje akun kansi ja muista sulkea kanteen lukitus salpa.

AKUN LATAAMINEN

Lataa uusi akku ennen käyttöä.

Uusi tai varastossa ollut akku (yli kaksi kuukautta), ei anna täyttä tehoa ensimmäisellä latauksella. Vasta toisen tai kolmannen latauskerran jälkeen se voi saavuttaa täyden latauksen.

Mukana on 1 valinnainen DC adapteri (Auton tupakan sytyin liittimeen) Sitä voidaan käyttää myös akun lataamisessa.

Kun akkua ladataan, näytössä oleva akun varaustilan osoitin vaeltaa tyhjän ja täyden välillä. Punainen led virtalähteessä osoittaa lataus tilaa, Vihreä led osoittaa akun täyttä varaustilaa.

Verkkovirtalaite on tarkoitettu ainoastaan tälle laiteelle eikä sovellu muuhun käyttöön.

Huomaa, että laturi voi aiheuttaa kohinaa television ja radion läheisyydessä joten emme suosittele sen käyttöä radiolaitteiden läheisyydessä.

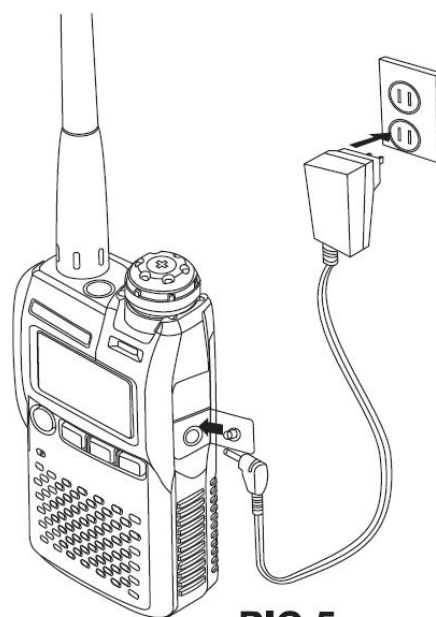

PIC 5

Tärkeä huomautus:

- 1) Lataus tulisi suorittaa ympäristössä joka lämpötila-alue on +5 C - +35 C. Akku voi vioittua jos lämpötila poikkeaa suosituksesta.
- 2) Jos lataus kestää useita tunteja, voi akku olla huono. Älä yritä väkisin akun lataamista, ota yhteys jälleenmyyjään.
- 3) jos et käytetä lähetintä pitkään aikaan, poista akku. koska akun vuotaminen voi vahingoittaa lähetintä.
- 4) Varastoinnin aikana, varaustila alenee ja siksi akkua tulee ladata 50% kerran kuukaudessa.

KÄYTTÖLAITTEET JA LIITTIMET

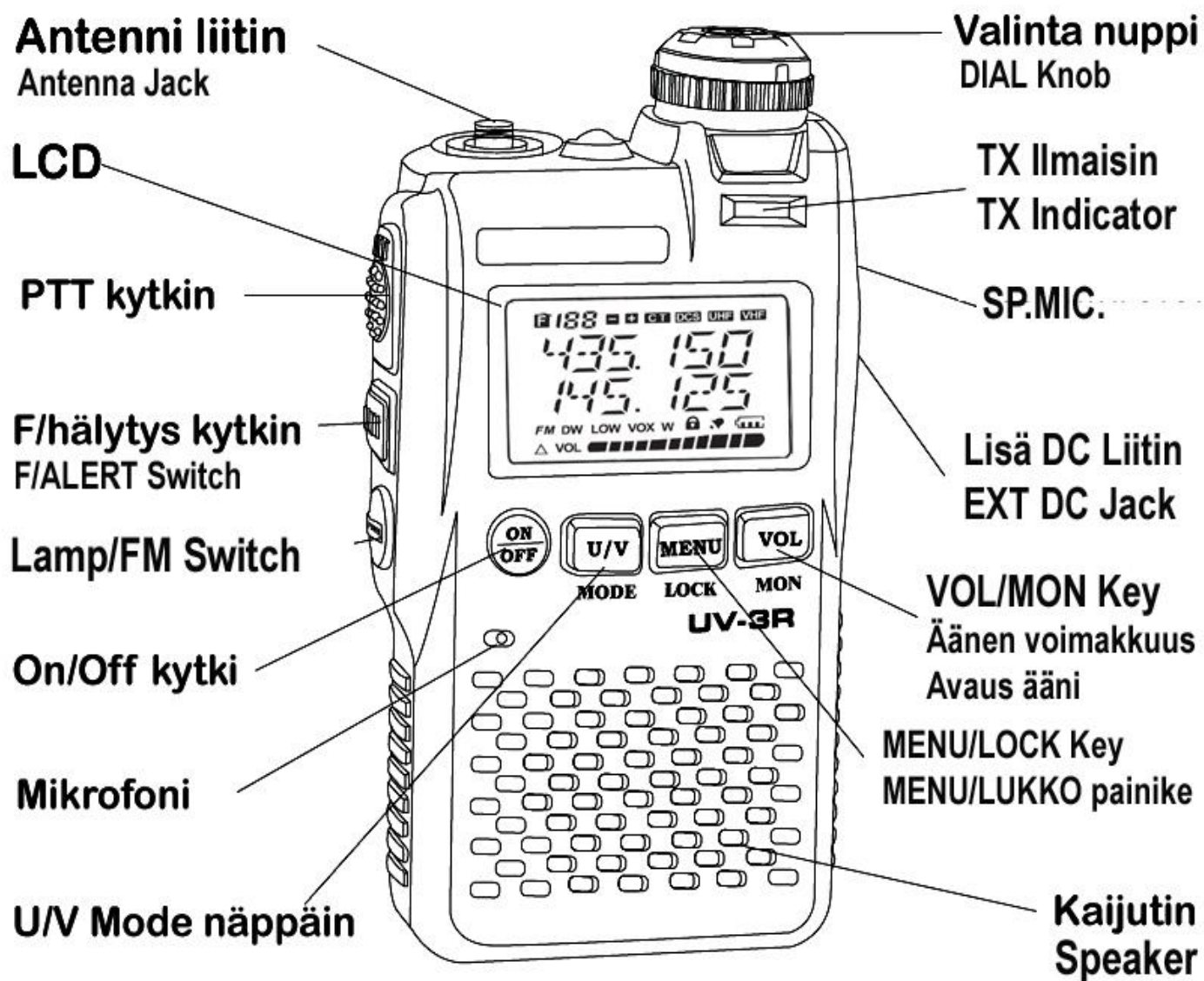

OHJAUS/VALVONTA MÄÄRIELMÄT

[DIAL]Knob [DIAL]Nuppi	DIAL nuppia käytetään taajuuden ja äänen voimakkuuden muuttamiseen sekä myös valikko arvojen muuttamiseen. DIAL nuppi vedetään ulos jolloin lukitus poistuu. Kiertämällä nuppia myötä taikka vastapäivään saadaan arvojen muutos aikaan.
[PTT] Switch [PTT] Painike	Painike kytkee lähettimen päälle.
[VOL/MON Key] [VOL/MON painike]	Pitkä painallus avaa kohinasalvan painalluksen ajaksi. Lyhyen painalluksen jälkeen voit säätää DIAL nupista äänen voimakkuuden.
[ON/OFF] [PÄÄLE/ POIS]	Painamalla tätä näppäintä kaksi sekuntia kytkeytyy laite päälle/pois.
[F/ALERT] [F/HÄLYYTYS]	Kaksi lyhyttä painallusta kytkee valaisin ledin seuraava sammuttaa ledin. Pitkä painallus kytkee hälytysäänen päälle. Painiketta käytetään myös skannauksen, muistin ja muiden tilojen aktivoinnissa.
[MENU/LOCK] [MENU/LUKKO]	Painamalla MENU/LOCK painiketta avautuu näyttöön menu valikko. Kiertämällä DIAL nuppia myötä taikka vastapäivään voit valita eri toimintoja. Pitkä painallus MENU/LOCK aktivoi tai poistaa Key Lock toiminnon. Key Lock aktiivisena näppäimistö on lukittu sekä [F/ALERT], [UV/MODE], [LAMP/FM] toiminnot .
[UV/MODE]	Painallus vaihtaa VHF ja UHF tilaa. Pidempi painallus vaihtaa VHF/UHF ja muistipaikkojen välillä.
[LAMP/FM] [LAMPU/FM]	Lyhyt painallus sytyttää/sammuttaa valaisimen. Pitkä painallus aktivoi FM-radion.
F+[MENU/LOCK]	Paina [F/ALERT] kuin Paina [MENU/LOCK], aktivoi tarkistustoiminnan.
F+[UV/MODE]	Paina [F/ALERT] sitten paina [UV/MODE], aktivoi "Memory Write" tila (muistikanavan tallentaminen)
F+[DIAL]	Paina [F/ALERT] painiketta, käännä [DIAL] nappulaa se lisätä tai pienentää taajuutta ± 1 MHz.
[VOL/MON]+(DIAL)	Paina [VOL / MOD]painiketta, käännä [DIAL] nupista, säätääksesi äänenvoimakkuutta.

NESTEKIDENÄYTTÖ

Näytön kuvakkeet näkyvät, kun tietyt toimenpiteet suoritetaan tai tietyt erityispiirteet on aktivoitu. Se auttaa sinua tunnistamaan radion toiminta tilan, sekä auttaa toimintojen asentamisessa.

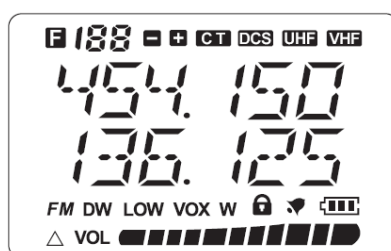

ICON	KUVAUS
F	Muistitilan näppäimistön aktivointi (paina [F/ALERT])
188	Muisti kanavan tai MENU tilan numero.
CT	CTCSS (aliääni) käyttö
DCS	DCS (digitaalisesti koodattu kohinasalpa) toiminta
UHF	UHF-400-475MHz
VHF	VHF 136-174MHz
FM	FM Radio (87-108MHZ)
LOW	Pieni/Suuri Lähetysteho
VOX	VOX toiminnon päälle
W	Leveä / kapea kaistanleveys
	Näppäimistön lukitus aktiivinen
	Näppäimistön Äänimerkki on aktiivinen.
	Akun varaustilan ilmaisin
- +	Toistin erotuksen suunta
DW	Toistinerotus päällä
	Äänen voimakkuuden taso

NÄPPÄIMIEN YHDISTELMÄ KÄYTTÖ

Toistimen avaus ääni 1750Hz. Paina PPT + VOL / MONI 1 sekunti.

Pidä painiketta [PTT] ja [VOL/MONI] päästäksesi avausäänen asetuksiin. Calling Mode (1750Hz). Lähetin lähettää signaalin (1750Hz). Vapauta painike [VOL/MON] poistuaksesi kutsu tilasta.

Tehdasasetusten palauttaminen:

Paina [ON/OFF] + [VOL/MON] 5 sekuntia.

Kytke sitten virta päälle.

Radio palautuu tehdasasetuksiin.

Tehdasasetus: 454.000MHz,

Ei CTCSS / DCS,

Low Lähtöteho.

Paristonsäästötoiminto.

Volume Level 5.

Key Tone ON.

Muut asetukset on pois päältä.



MENU VALIKKON KUVAUS

Menu no:	Kuvaus	Asetukset
1	RXCODE (aliääni/ digitaalisesti koodattu kohinasalpa)	OFFCTCS, DCS
2	TXCODE (aliääni/ digitaalisesti koodattu kohinasalpa)	OFFCTCSS, DCS
3	SQL (kohinasalvan tila)	0---9
4	LIGHT (näytön valaistus)	OFF/ON /Key
5	BEEB (Äänimerkki)	OFF--ON
6	VOX	OFF/1---9
7	POWER (Lähetystehon tila)	HAIG/LOW
8	DW (kaksoiskuuntelu UHF&VHF)	ON/OFF
9	STEP	12.5KHz
10	OFFSET (toistinerotus)	0---37,995/0---69.995M
11	SHIFT (toistin erotuksen suunta)	0/-/+
12	STE (Tail Tone Elimination)	ON/OFF
13	W/N (Leveätaajuusalue/kapeataajuusalue)	WIDE/NARROW
14	SAVE (Akun säästäjä)	ON/OFF
15	TOT (Time out Timer)	OFF/30/60/90/120/150/180S
16	SCANM (Skannaus tila)	TO/CO
17	RELAYM (Repeater Sound Response)	ON/OFF
18	BCLO (Busy Channing Lock-out)	ON/OFF
19	PRI (Priority Channel Scanning)	ON/OFF

MENU ASETUKSET

Paina [MENU/LOCK], valitse MENU [01] RXCODE

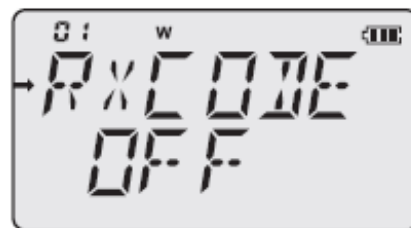

Paina [MENU/LOCK], käännä myötäpäivään tai vastapäivään [DIAL], valitse MENU [02] TX KOODI.



Paina [MENU/LOCK], käännä myötäpäivään tai vastapäivään [DIAL], valitse MENU [03] SQL.



Paina [MENU/LOCK], käännä myötäpäivään tai vastapäivään [DIAL], valitse MENU [04] LIGHT.

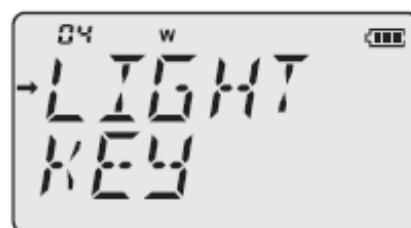

Paina [MENU/LOCK],käännä myötäpäivään tai vastapäivään [DIAL], valitse MENU [05] BEEP.



Paina [MENU/LOCK],käännä myötäpäivään tai vastapäivään [DIAL], valitse MENU [06] VOX.



Paina [MENU/LOCK],käännä myötäpäivään tai vastapäivään [DIAL], valitse MENU [07] POWER.

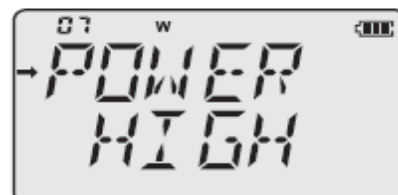

Paina [MENU/LOCK],käännä myötäpäivään tai vastapäivään [DIAL], valitse MENU [08] DW.



Paina [MENU/LOCK],käännä myötäpäivään tai vastapäivään [DIAL], valitse MENU [09] STEP.



Paina [MENU/LOCK],käännä myötäpäivään tai vastapäivään [DIAL], valitse MENU [10] OFFSET.



Paina [MENU/LOCK],käännä myötäpäivään tai vastapäivään [DIAL], valitse MENU [11] SHIFT.



Paina [MENU/LOCK],käännä myötäpäivään tai vastapäivään [DIAL], valitse MENU [12] STE.



Paina [MENU/LOCK],käännä myötapäivään tai vastapäivään [DIAL], valitse MENU [13] W/N.



Paina [MENU/LOCK],käännä myötapäivään tai vastapäivään [DIAL], valitse MENU [14] SAVE.



Paina [MENU/LOCK],käännä myötapäivään tai vastapäivään [DIAL], valitse MENU [15] TOT.



Paina [MENU/LOCK],käännä myötapäivään tai vastapäivään [DIAL], valitse MENU [16] SCANM.



Paina [MENU/LOCK],käännä myötapäivään tai vastapäivään [DIAL], valitse MENU [17] RELAYM.

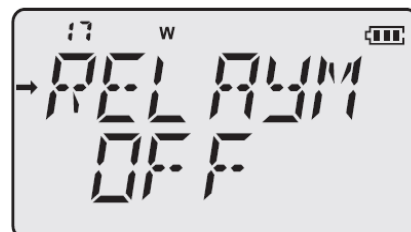

Paina [MENU/LOCK],käännä myötapäivään tai vastapäivään [DIAL], valitse MENU [18] BCLO.



Paina [MENU/LOCK],käännä myötapäivään tai vastapäivään [DIAL], valitse MENU [19] PRI.



►Paina [U/V MODE] vahvistaaksesi asetus ja poistu toiminnon asetuksista.

►Akun säästö/ aikakatkaisun rajan, leveys/kapeus, säädettävissä ainoastaan ohejlma softan kautta.

KÄYTTÖ

POWER ON/OFF

1. Tarkista että akku on asennettu, ja että akku on ladattu täyteen. Sekä että antenni kiinnitetty liittimeensä.
2. Paina ja pidä näppäintä [ON/OFF], niin kauan että näyttöön tulee DC 3,7V
Sen jälkeen näyttöön tulee normaali taajuus alue näyttö.
3. Lähetinvastaanotin sammutetaan painamalla näppäintä [ON/OFF] uudelleen yhden sekunnin ajan.

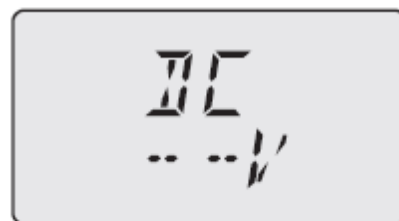

Äänenvoimakkuuden säätäminen

Avaa [DIAL] nupin lukitus sen jälkeen paina näppäintä [VOL/MON], asettaa [DIAL] nupista sopiva äänen taso. Myötäpäivään lisääntyi äänenvoimakkuus.

LISÄTOIMINNOT

RXCODE

CTCSS/ DCS koodin avulla voit valita yksittäisen tai ryhmän jonka kanssa haluat pitää yhteyttä ja välttää toiminta muiden samalla taajuudella toimivien kanssa.

Aseta vastaanottavaan signaaliin seuraavilla ohjeilla:

- 1) Paina [MENU/LOCK], käännä [DIAL] nuppia, hae MENU [1]: RXCODE
- 2) Paina [U/V] näppäintä.
- 3) Käännä [DIAL] nuppia myötä tai vastapäivään valitaksesi OF/67,0---754N arvon, Paina [MENU/LOCK] uudelleen, valitse code (Positiivinen tai negatiivinen), kuten 023N-023I.
-> OFF -> 67.0-> 023N -> 023I

Huomautus:

[CTCSS: 67Hz --- 254.1Hz (50 ryhmää);
DCS: 023N-754N (104 ryhmää)]

- 4) Paina [U/V]-näppäintä tallentaaksesi asetuksen ja poistu.

Paina [MENU/LOCK] tai [PTT] POISTU normaaliin toimintaan.



TXCODE (Aliäänen lähetys) Aliäänen lähetystä käytetään estämään häiriölähetteen vaikutusta toistintoimintaan.

Aliäänen lähetys kytketään päälle valinnasta MENU [2]: TXCODE.

Yleisin aliäänitaajuus suomalaisilla 2m toistimilla on 118 Hz, 70cm toistinten taajuudet kannattaa tarkastaa internet osoitteesta <http://repeater.sral.fi>

Aliäänen lähetystä käytetään estämään häiriölähetteen vaikutusta toistintoimintaan.

Aseta lähtevään signaalin seuraavilla ohjeilla:

- 1) Paina [MENU/LOCK], käännä [DIAL] nappi, tulevat MENU [2]: TXCODE
- 2) Paina [U/V]-näppäintä, syötä asetettu tilaan.
- 3) Käännä [DIAL] nuppia myötä tai vastapäivään valitaksesi OFF/ 67,0-754N,
Paina [MENU/LOCK] uudelleen, valitse koodia (positiivinen tai negatiivinen), kuten 023N ---023I.
--> OFF -> 67.0-> 023N -> 023I



Huomautus:

[CTCSS: 67Hz --- 254.1Hz (50 ryhmät), DCS: 023N-754N (104 ryhmät)]

4) Paina [U/V]-näppäintä tallentaaksesi asetukset.

Paina [MENU/LOCK] tai [PTT] POISTU normaaliin toimintaan.

SQL (kohinasalpa SÄÄTÖ)

Kohinasalvalla voit mykistää tausta kohinaa kun signaalia ei vastaanoteta.

kohinasalpa järjestelmä tekee valmiustilaan käytön miellyttävämmäksi,

ja säästää akun kulutusta huomattavasti. Säädä kohinasalpa tasoa mieleiseksesi,

seuraavilla ohjeilla:

1) Paina [MENU/LOCK], käänä [DIAL] nuppi, hae MENU [3]: SQL

2) Paina [U/V]-näppäintä, näytössä on oletustasona SQL 5

3) Käänä [DIAL] nuppia myötä tai vastapäivään säätääksesi arvon välillä 0/1/2/3/4/5/6/7/8/9.

5). Valitse taso, jolla tausta kohina häipyy, kun ei ole mitään signaalia.

Paina [U/V] näppäintä tallentaaksesi asetukset.

4) Paina [MENU/LOCK] tai [PTT], poistu normaaliin toimintaan.



LIGHT (NÄYTÖN TAUSTAVALO) KEY / OFF

UV-3R näytössä on punertava taustavalon, joka auttaa pimeässä ja huonossa valaistuksessa.

Punaisella valolla saadaan näyttö selkeäksi huonossakin valaistuksessa häiritsemättä ympäristöä.

Taustavalon toiminnassa on kolme eri toiminta vaihtoehtoa taustavalon aktivoimiseksi:

Key tila: taustavalon valaisee kun jotakin näppäintä painetaan.

ON tila: Taustavalon valaisee jatkuvasti.

OFF tila: Taustavalon ei toimi.

Taustavalon toiminta vaihtoehdot valitaan seuraavasti:

1) Paina [MENU/LOCK], käännä [DIAL] nuppia, valitse MENU [4]: LIGHT.

2) Paina [U/V] näppäintä päästäksesi asetus-tila.

3) Myötä tai vastapäivään kääntäen [DIAL] nuppia valitse vaihtoehdoista ON/OFF/Key.

4) Paina [U/V]-näppäintä tallentaaksesi asetukset.

5) Paina [MENU/LOCK] tai [PTT] POISTU normaaliin toimintaan.

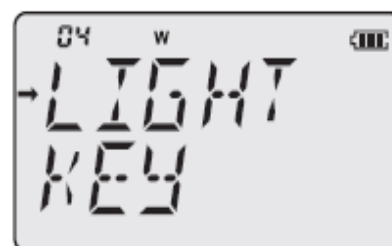

BEEP (NÄPPÄIMISTÖN ÄÄNI) ON / OFF

Jos näppäimistön ääni vaivaa sinua.

Eryteisesti meluttomissa tiloissa toimiessa, voit poistaa äänimerkin seuraavasti:

- 1) Paina [MENU/LOCK], käännä [DIAL] nuppia, valitse MENU [5]: PEEP
- 2) Paina [U/V] valitse haluamasi tila.
- 3) Käännä [DIAL] nappulaa myötä tai vastapäivään valitse ON / OFF
- 4) Paina [U/V]-näppäintä tallentaaksesi asetukset.
- 5) Paina [MENU/LOCK] tai [PTT] poistut normaaliin toimintaan.
(ON tilassa äänimerkin ole aktivoitu, OFF tilassa äänimerkin on poistettu.)



VOX (VOICE vaihteisto)

VOX tila eliminoi manuaalisen lähettimen päälle kytkemisen. Käytä VOX toimintaa silloin kun käsillä on muutakin tekemistä.

Lähetin kytkeytyy automaattisesti lähetys tilaan, kun VOX piiri havaitsee mikrofonissa ääntä.

Aseta VOX seuraavilla ohjeilla:

- 1) Paina [MENU/LOCK] käännä [DIAL] nuppia, valitse MENU [6]: VOX
- 2) Paina [U/V] nappia, valitse haluamasi tila.
- 3 Käännä [DIAL] nappulaa myötä tai vastapäivään valitse sopiva arvo seuraavista:
OFF/1/2/3/4/5/6/7/8/9
- 4) Paina [U/V]-näppäintä tallentaaksesi asetukset.



5) Paina [MENU/LOCK] tai [PTT] POISTU normaaliin toimintaan.

HUOM

Grade 7-9: herkin VOX Gain Level toiminta

Aseta käyttöön hiljaisissa olosuhteissa.

Grade 4-8 normaali VOX Gain Level toiminta. Aseta käyttöön normaali olosuhteissa.

Grade 1-3 vähiten herkkä VOX Gain Level toiminta. Aseta käyttöön meluisissa olosuhteissa.

Kun VOX toiminto on käytössä, näytössä on ICON "VOX"

POWER (HIGH / LOW RF) LÄHETYS TEHON VALINTA



Valitse High/Low RF Lähtöteho. Asenna seuraavilla ohjeilla:

1) Paina [MENU/LOCK], kierrä [DIAL] nuppia, valitse MENU [7]: POWER

2) paina [U/V] näppäintä päästäksesi asetus-tilan.

3)) Käännä [DIAL] nuppia myötä tai vastapäivään, valitse: HIGH/LOW

4) Paina [U/V] näppäintä tallentaaksesi asetukset.

5) Paina [MENU / LOCK] tai [PTT]. Poistu normaaliin toimintaan.

Kun lähetys tehona on LOW, näytössä näkyy iconi [LOW].

Kun lähetys tehona on [HIGH],asetusta ei näy.

DW (DUAL WATCH OMINAISUUS)

Lähettimessä on kaksi skannaus ominaisuutta.

kanavahaku ominaisuus, jonka avulla voit

liikennöidä UHF kanava ja VHF kanava

ja VFO tilassa, kun tarkastetaan

käyttäjän määrittämä kanava toimintaan. Jos yksi

kanava vastaanotetaan signaalia, skanneri

pysähtyy ja voit toimia kanavalla/taajuudella.

Aktivoi DW ominaisuus seuraavilla ohjeilla:

1) Paina [MENU/LOCK], käännä [DIAL]

nappi, valitse MENU [8]: DW

2) Paina [U/V]-näppäintä päästäksesi asetus-tila.

3) Käännä [DIAL] nuppia myötä tai vastapäivään, asettaa: OFF (pois käytöstä Dual Watch toiminto)

Katso ominaisuus) / ON (aktivoi Dual Watch toiminto) skannaa molempien näyttöjen välillä.

4) Paina [U/V]-näppäintä tallentaaksesi asetukset.

5) Paina [MENU / LOCK] tai [PTT] POISTU

normaaliin toimintaan.

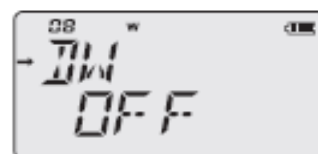

STEP (kanavaväli valinta)

UV-3R n taajuussyntetisaattorille antaa

mahdollisuus hyödyntää kanavan vaiheiden

12.5KHz kohti

vaihe (valinnainen arvot vaihtelevat bändi

valittu). Jos haluat vaihtaa kanavaan askel

väliä, tehtävä on erittäin helppo.

- 1) Paina [MENU/LOCK], käänä [DIAL] nupista valitse MENU [9]: STEP
- 2) Paina [U/V]-näppäintä päästäksesi asetus-tilaan.
- 3) Käänä [DIAL] nuppia myötä tai vastapäivään ja valitse uusi taajuus, vakio on (12.5KHz).
- 4) Paina [U/V]-näppäintä tallentaaksesi asetukset.
- 5) Paina [MENU / LOCK] tai [PTT] POISTU normaaliin toimintaan.



OFFSET (Toistin erotus)

UV-3R sisältää useita ominaisuuksia, joilla saadaan toistin käyttö helpoksi.

- 1) Paina [MENU/LOCK], käänä [DIAL] nupista MENU [10]: OFFSET
- 2) Paina [U/V] näppäintä päästäksesi asetus-tilaan.
- 3) Käänä [DIAL] nuppia myötä tai vastapäivään ja aseta toistin erotus oikeaksi, (0 -37.995M/0---69.995M).
Suomessa on käytössä UHF 01.60M ja 02.00M
VHF 00.60M
- 4) Paina [U/V] näppäintä tallentaaksesi asetukset.
- 5) Paina [MENU/LOCK] tai [PTT] POISTU normaaliin toimintaan.

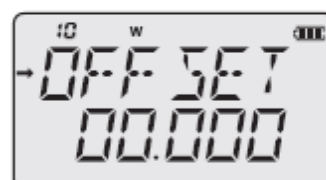

SHIFT (Toistin -/+ erotus)

Toistin lähetys voi tapahtua joko ylä (+) tai ala(-) puolella kuuntelutaajuutta.

Näyttöön tulee joko + tai - merkki näkyviin kun toistin muutokset on otettu käyttöön.

1) Paina [MENU/LOCK], käänä [DIAL] nuppi, valitse MENU [11]: SHIFT

2) Paina [U/V]-näppäintä päästäksesi asetus-tilan.

3) Käänä [DIAL] nuppiä myötä tai vastapäivään

valitse toiminta tapa: 0 / - / +

4) Paina [U/V]-näppäintä tallentaaksesi asetukset.

5) Paina [MENU/LOCK] tai [PTT] POISTU normaaliin toimintaan.

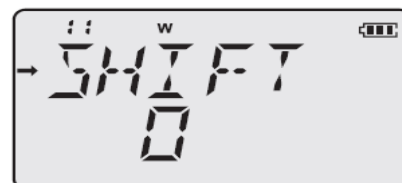

STE (Lopetus äänen poisto)

Voit poistaa toistin yhteydessä lähtytilan päättyessä kuuluvan häiritsevän äänen.

Aseta (TAI TONE ELIMINATION)STE ON tilaan.

Aseta STE OFF tilaan jos haluat lähetystilan päättymisäänen kuuluvan:

1) Paina [MENU/LOCK], pyöritä [DIAL] nuppiä, valitse MENU [12]: STE

2) Paina [U/V] näppäintä päästäksesi asetus-tilan.

3) Käänä [DIAL] nuppiä myötä tai vastapäivään ja valitse STE: ON / OFF

4) Paina [U/V] näppäintä tallentaaksesi asetukset.

5) Paina [MENU/LOCK] tai [PTT] POISTU normaaliin toimintaan.



WIN Wide / Narrow(leveä/kapea FM kaista) Band selection.

- 1) Paina [MENU/LOCK], käännä [DIAL] nappi, valitse MENU [13]: W / N
- 2) Paina [U/V]-näppäintä päästäksesi asetus-tilan.
- 3 Käännä [DIAL] nuppia myötä tai vastapäivään valitaksesi leveä / kapea (Wide/Narrow) tila
- 4) Paina [U/V]-näppäintä tallentaaksesi asetukset.
- 5) Paina [MIENU/LOCK] tai [PTT] POISTU normaaliin toimintaan.

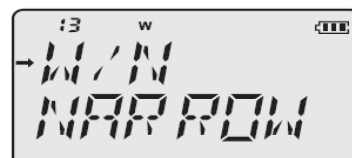

SAVE (Battery Saver)

UV-3R sisältää hyödyllisen ohjelman akun säästämiseksi, se pienentää automaattisesti virran kulutusta/lähetystehoä.

Jos viimeinen signaalin oli erittäin vahva.

Esimerkiksi, jos olet hyvin läheellä toistinasemaa, eikä ole syytä käyttää suurinta tehoa yhteyden saavuttamiseksi.

Kun asetat virransäästötilan automaattiseksi, valinta pienentää virrankulutusta. Operaatio säästää akun kulutusta merkittävästi.

Aktivoi lähetysteho Battery Saver:

- 1) Paina [MENU/LOCK], käännä [DIAL] nappi, valitse MENU [14]: SAVE
- 2) Paina [U/V]-näppäintä päästäksesi asetus-tila.

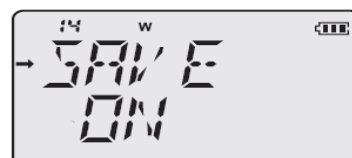

3) Käännä [DIAL] nuppia myötä tai vastapäivään valitaksesi SAVE: ON / OFF

4) Paina [U/V]-näppäintä tallentaaksesi asetukset.5) Paina [MENU/LOCK] tai [PTT] POISTU normaaliin toimintaan.

TOT (Time-out Timer)

TOT ominaisuus on turvakytkin, joka rajoittaa lähetysajan määriteltyyn arvoon/aikaan Tämä säästää akun virtaa, rajoittamalla lähetysajan pituutta. TOT oletuksena on 180s.

Säädä ajastin, katso ohjeet alta:

1) Paina [MENU/LOCK], käännä [DIAL] nuppi, valitse MENU [15]: TOT

2) Paina [U/V] näppäintä päästäksesi asetustila.

3) Käännä [DIAL] nuppia myötä tai vastapäivään valitaksesi TOT;

OFF/30S/60S/90S/120S/150S/180S

4) Paina [U/V]-näppäintä tallentaaksesi asetukset.

5) Paina [MENU/LOCK] tai [PTT] POISTU normaaliin toimintaan.



SCANM (Skannaustila)

UV-3R voit skannata koko taajuus aluetta, tai sitten muistikanava aluetta.

Se pysähtyy havaittuaan signaalia kanavalla ja voit operoida asemalle tällä taajuudella.

Asetukset:

Valitse skannaustila, katso ohjeet:

- 1) Paina [MENU/LOCK], pyöritä [DIAL] nuppia, valitset MENU [16]: SCANM
- 2) Paina [U/V] näppäintä päästäksesi asetus-tila.
- 3) Käännä [DIAL] nuppia myötä tai vastapäivään valitaksesi SCANM: TO/CO
- 4) Paina [U/V] näppäintä tallentaaksesi asetukset.
- 5) Paina [MENU/LOCK] tai [PTT] POISTU normaaliin toimintaan.



ELAYM (Toistimen ääneen vastaus)

UV-3R on mukana Repeater Sound Response ominaisuus. Kun toiminto on käytössä, lähetin/vastaanotin kuulee toistimen äänen ja laite on valmis toistintoimintaan. Katso ohjeet alta:

- 1) Paina [MENU/LOCK], pyöritä [DIAL] nuppia, valitse MENU [17]: RELAYM
- 2) Paina [U/V]-näppäintä päästäksesi asetus-tila.
- 3)) Käännä [DIAL] nuppia myötä tai vastapäivään valitaksesi RELAYM:ON/OFF
- 4) Paina [U/V]-näppäintä tallentaaksesi asetukset.
- 5) Paina [MENU/LOCK] tai [PTT] POISTU normaaliin toimintaan.



BCLO (Vilkasliikenteisen kanavan pois lukitus)

BCLO piirre estää radion lähettimen peräisin ole aktivoitu, jos signaali riittävän voimakas

murtaa "melu" salpa on läsnä. Päällä taajuus, jossa asemat käyttävät erilaisia CTCSS

tai DCS koodit voivat olla aktiivisia. BCLO estää sinua

aiheuttamia häiriöitä viestintäänsä vahingossa

(koska radio on vaimennettu omalla

Tone Decoder). Oletusasetus BCLO

on pois päältä. Seuraavilla ohjeilla aktivoit BCLO toiminnon:

1) Paina [MENU/LOCK], käännä [DIAL] nuppia, valitse MENU [18]: BCLO

2) Paina [U/V]-näppäintä päästäksesi asetus-tilan.

3) Käännä [DIAL] nuppia myötä tai vastapäivään valitaksesi BCLO: ON/OFF

4) Paina [U/V]-näppäintä tallentaaksesi asetukset.

5)) Paina [MENU/LOCK] tai [PTT] POISTU normaaliin toimintaan.



PRI (Esivalittu kanavahaku)

1) Paina [MENU/LOCK] painiketta ja kierrä [DIAL] nuppia, valitse MENU [19]: PRI.

2) Paina [U/V] näppäintä päästäksesi asetustilaan.

3) Käännä [DIAL] nuppia myötä tai vastapäivään, asettaa PR |: ON/OFF

4) Paina [U/V]-näppäintä tallentaaksesi asetukset.

5) Paina [MENU/LOCK] tai [PTT] POISTU normaaliin toimintaan.



MUUT TOIMINNOT JA ASETUKSET

Muistikanavan VARASTOINTI (Memory kanavat 01-99)

Säilytä Memory Channel mukaan seuraavat ohjeet:

- Valitaan haluttu taajuus VFO tilassa. Muista perustaa halutut CTCSS tai DCS asetukset, sekä toinstimen erotukset.
 - Paina [F/ALERT] painiketta ja paina sitten [U/V]-näppäintä valitse kanava 01-99 kiertämällä [DIAL] nappulaa.
 - Paina [U/V]-näppäintä tallentaaksesi asetukset.
 - Toistaa edellä kuvatu, ja tallenna muut kanavat.
- (Huom: Toistimen erotus taajuus tulee asettaa MENU toiminnon kautta)

HÄLYYTYSÄÄNI

Paina [F/ALERT] painiketta n. 1/2 sekuntia, Kuuluu hälyytysääni.

Paina [PTT]-painiketta POISTU normaaliin toimintaan.

FM RADIO ON:

- 1) Paina nappia [L/R], 2 sekuntia avautuu FM-radio.
- 2) Kierrä [DIAL] nappia säätääksesi taajuutta. (FM-lähetysten kattavuus on 87.0MHz on 108,0 MHz, Taajuusaskelman on 100KHz).
- 3) Paina sitten [L/R] näppäintä, poistu FM-radiosta.
- 4) Paina [U/V] tallennetut FM radion kanavat ovat käytössä, [DIAL] nappia kääntämällä.

UV-3R on mukana myös FM(Ula) radio sekä 15 tallennettavaa kanavaa. Kanavien tallennus seuraavasti:

- 1) Paina nappia [L/R], pitkään avautuu FM-radio.
- 2) Kierrä [DIAL] nappia säätääksesi tallennettava taajuus. Paina [F/ALERT] painiketta ja paina sitten [U/V]-painiketta 01-15 vilkkuu näytössä, käännä [DIAL] nappulasta haluamasi kanava.
- 3) Paina [U/V] painiketta vahvistaaksesi tallennus. Kun radiolähetin on FM radio tilassa on viestintä lähetin etusijalla. Tämä tarkoittaa kun signaali tulee, lähetin poistuu automaattisesti FM radio tilasta.

FM RADIO SKANNAUS

Paina nappia [L/R], 2 sekuntia, avautuu FM-radio sitten paina [MENU/LOCK] näppäintä skannataksesi koko alueen. Käännä [DIAL] nappia myötä tai vastapäivään valitaksesi skannausen suunnan. Kun skannaus pysähtyy kanavalle ja haluata jatkaa etteenpäin kierrä [DIAL] nappulaa.

Paina mitä tahansa näppäintä poistuaksesi skannauksesta.

VIANETSINTÄ

Ongelmat	Ratkaisuja
Ei Virtaa	Tarkista akun asennus ja / tai vaihda paristot.
Voltge Kapasiteetti Nopeasti Goes Out	Akku on ohi, vaihda uuteen.
Eivät voi kommunikoida toisten jäsenten kanssa	Varmista, että taajuus ja CTCSS olet käyttävät ovat samat kuin ryhmän jäsenten
Kuule Voice muiden ryhmien.	Vaihda CTCSS kanavaa varten. Voit myös tarve CTCSS kaikki radiot ryhmässäsi.

TEKNISET TIEDOT

Taajuusalue	VHF136.174 UHF400-470MHz (Dual Band)
Kanava määrä	99
Kanavaväli	12,5KHz
Käyttö jännite	3,7V
Akun kapasiteetti	1500mAh
Akun kesto (5-5-90 käyttömäärä)	72 h
Taajuusvakavuus	2.5ppm(-20C°-60C°)
Operointi lämpötila	-30C° - +60C°
Antennin impedanssi	50 Ω
Mitat	47mm x 81mm x 23mm
Paino	130g
R.F lähetysteho	2 W
Modulaatio	F3E
Harhalähete	≥ 65dB
FM häiriö	45dB(W)/42dB(N)
Lähettimen kulutus	≥1,4A
Sensitivity (12dB SINAD)	0,2uV
Harhatoisto hylkääminen	≥ -60dB
Äänilähtöteho @ 8 Ω	≥ 1,7W
Vastaanoton kuormitus	≥ 400mA
Lepovirta	≥ 75mA